



© УКРАЇНА



Каталог ліфтової продукції

МувіЛіфт

найкращі італійські технології та дизайн



Вітаємо в найгарніших будинках світу
Прикрашених нашими ліфтами



МувіЛіфт
один з найбільших
італійських виробників-експортерів

Будь-який розмір

сторінка

2-7 Технічні характеристики

8-25 Кабіни

26-31 Конфігурації шахт та двері

32-35 Оздоблення та аксесуари



Ліфти **БЕЗ МП**
електричні
безредукторні



LEM

| Шахта

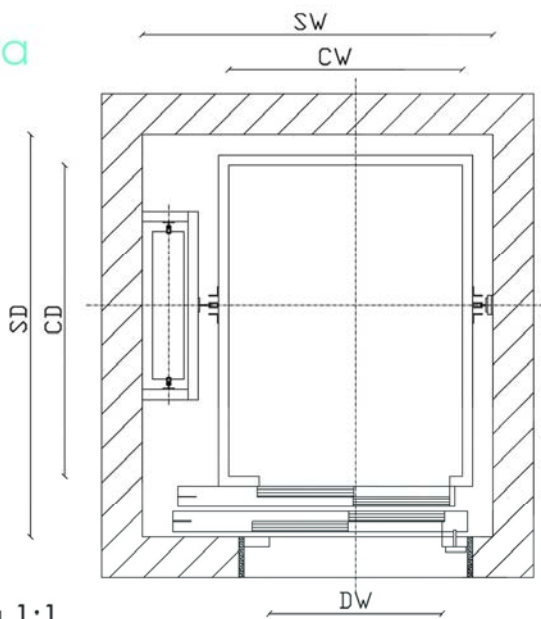

Підвіска 1:1

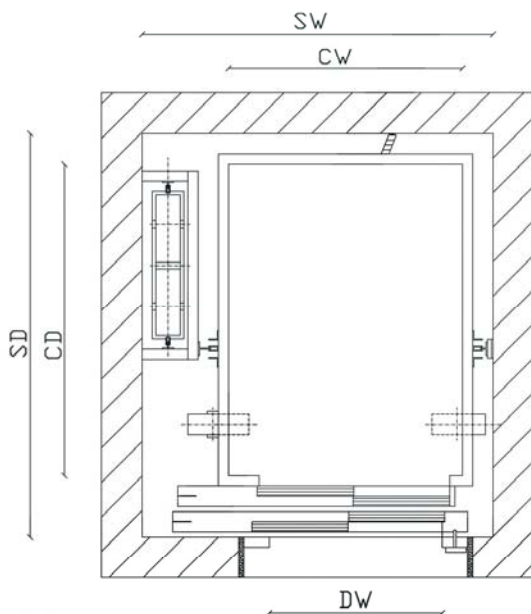

Підвіска 2:1

Високі технології: даний тип потребує менших габаритів шахти та зовсім не має машинного приміщення.

За рахунок використання безредукторних лебідок забезпечується енергозбереження та висока якість та безшумність роботи ліфтів.

Energy Efficiency Rating	
Very energy efficient - lower running costs	
(92 to 100)	A
(87 to 91)	B
(69 to 80)	C
(55 to 68)	D
(39 to 54)	E
(21 to 38)	F
(1 to 20)	G
Not energy efficient - higher running costs	



| Технічні дані Серії LEM

TYPOLOGY	Capacity (Kg)	Passengers	Speed (m/s)	Car Dimension (CW x CD)	Door Dimension (DW)	Shaft Dimension (SW x SD)	Pit (mm)	Headroom (mm)	Motor Power (KW)	Motor Current (A)	Lift Main Fuse (A)
PL	350	4	1	900x1150	2PT 700	1350x1550	1400	3400	4,2	12	16
PL	480	6	1	1000x1250	2PT 800	1550x1650	1400	3400	4,2	12	16
PL	630	8	1	1100x1400	2PT 900	1650x1800	1400	3400	4,2	12	16
PL	800	10	1	1350x1400	2PT 900	1900x1800	1400	3500	5,5	15	20
PL	1000	13	1	1100x2100	2PT 900	1700x2500	1400	3500	6,7	18	20
PL	1000	13	1	1600x1400	2PC 900	2200x1750	1400	3500	6,7	18	20
PL	1000	13	1	1600x1400	2PC 1100	2400x1750	1400	3500	6,7	18	20
BL	1275	16	1	1200x2300	2PT 900	1950x2700	1400	3600	8,9	27	35
PL	1275	16	1	2000x1400	4PC 1400	2650x1800	1400	3600	8,9	27	35
BL	1600	21	1	1400x2400	2PT 1100	2050x2800	1500	3600	11	35	40
PL	1600	21	1	2100x1600	4PC 1400	2750x2000	1500	3600	11	35	40
PL	1600	21	1	2100x1600	4PC 1400	2750x2000	1500	3600	11	35	40
BL	2000	26	1	1500x2700	4PC 1300	2200x3100	1500	3600	15	40	50
PL	2000	26	1	1400x2800	2PT 1200	2100x3200	1500	3600	15	40	50
BL	2000	26	1	1800x2400	4PC 1400	2500x2800	1500	3600	15	40	50
GL	2500	33	1	1800x2700	4PC 1500	2700x3100	1500	3600	19	50	63
GL	2500	33	1	2200x2300	4PC 1500	3000x2800	1500	3600	19	50	63

*наведені моделі - не являються єдиноможливими - допускається поставка ліфтів згідно ваших конфігурацій шахт і кабін



PL

Пасажирські



BL

Лікарняні



GL

Вантажні

Ліфти з машинним приміщенням

електричні
редукторні



ЛІФТ

| Шахта

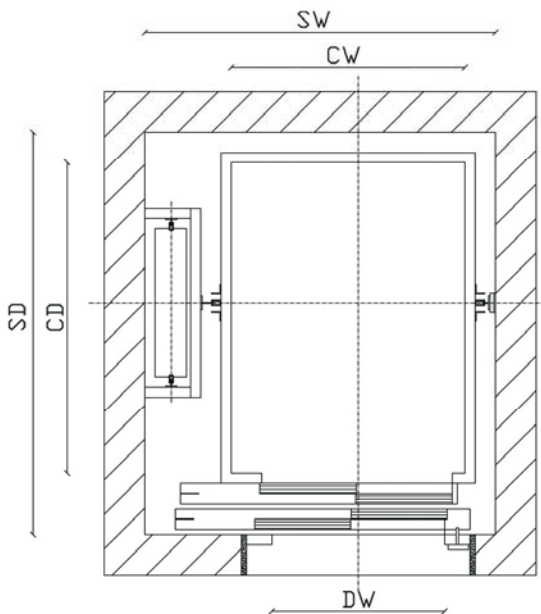

Ще ЛІФТ в класичному його розумінні... Дозволяє забезпечувати високу вантажопідйомність при значній висоті поїдйому.

Дуже ефективні у випадку якщо у Вас існують проблеми з електроживленням.

Сучасні редукторні ліфти оснащені енкодером та частотним регулюванням для плавного руху кабіни при будь-яких швидкостях.



| Технічні дані Серії LET

TYPOLOGY	Capacity (Kg)	Passengers	Speed (m/s)	Counterw. position	Car Dimension (CW x CD)	Door Dimension (DW)	Shaft Dimension (SW x SD)	Pit (mm)	Headroom (mm)	Motor Power (KW)	Motor Current (A)	Lift Main Fuse (A)
PL	320	4	1,0	rear	900x1000	2PT 700	1360x1360	1100	3400	3,7	8,9	16
PL	450	6	1,0	lateral	950x1300	2PT 800	1550x1650	1100	3600	4,8	11,5	16
PL	630	8	1,0	lateral	1100x1400	2PT 900	1600x1800	1100	3600	5,9	14,2	20
PL	800	10	1,0	lateral	1350x1400	2PT 800	1800x1900	1400	3600	7,3	17,1	25
PL	1000	13	1,0	lateral	1600x1400	2PT 900	2200x2150	1400	3600	9,2	20	25
BL	1275	17	1,0	lateral	1200x2300	3PT 1100	1750x2850	1400	3700	11,8	24	32
BL	1600	21	1,0	lateral	1400x2400	2PT 1200	2150x2850	1400	3700	15	32	40
BL	1600	21	1,0	lateral	1400x2400	4PC 1300	2150x2850	1400	3700	15	32	40
PL	1600	21	1,0	rear	2100x1600	2PT 1200	2700x2100	1400	3700	15	32	40
PL	2000	26	0,4	lateral	1500x2700	4PT 1300	2200x3100	1400	3700	15	32	40
PL	2000	26	0,4	lateral	1450x2800	2PC 1200	2100x3200	1400	3700	17	40	50
PL	2000	26	0,4	lateral	1500x2700	4PT 1400	2500x2800	1400	3700	17	40	50
GL	2500	33	0,4	lateral	1800x2700	4PC 1500	2500x3100	1400	3700	19	50	63
GL	2500	33	0,4	lateral	1700x2800	4PC 1500	3000x2800	1400	3700	19	50	63

*наведені моделі - не являються єдиноможливими - допускається поставка ліфтів згідно ваших конфігурацій шахт і кабін



PL

Пасажирські



BL

Лікарняні



GL

Вантажні

ЛЕН

| Шахта

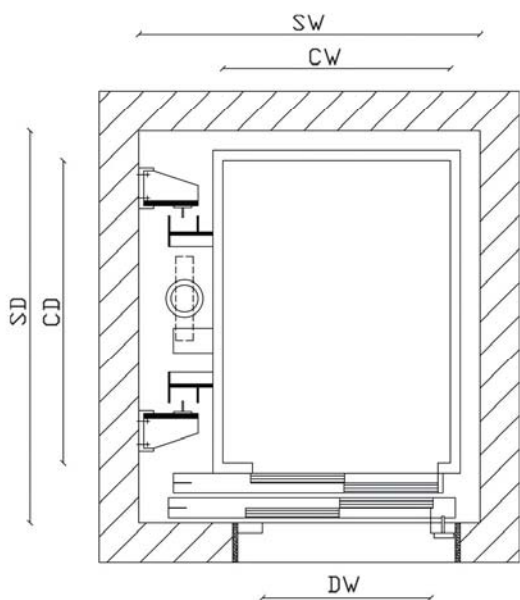

Ідеальні для спеціальних проектів та випадків коли потрібно забезпечити високу вантажопідйомність за помірну ціну.

Сучасні гідравлічні ліфти можуть мати велику швидкість та відносно помірне споживання електроенергії.

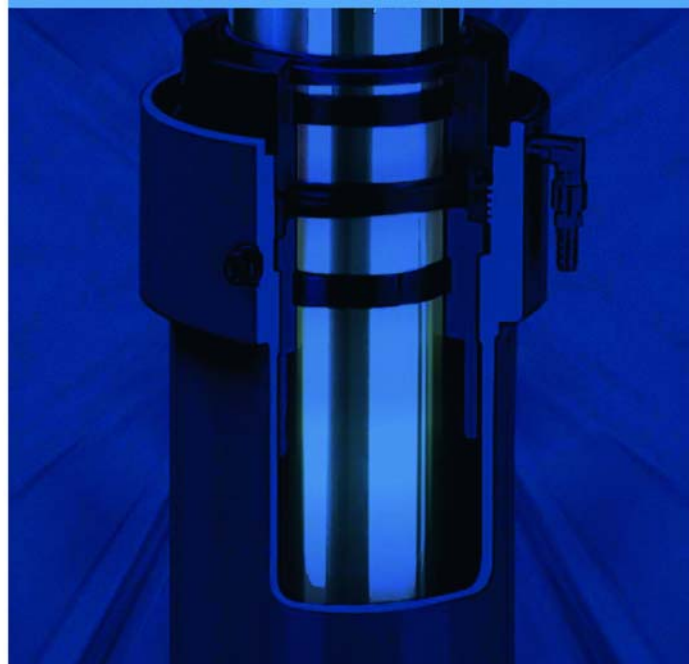



| Технічні дані Серії LEH

TYPOLOGY	Capacity (Kg)	Passengers	Speed (m/s)	Pulley Position	Car Dimension (CW x CD)	Door Dimension (DW)	Shaft Dimension (SW x SD)	Pit (mm)	Headroom (mm)	Motor Power (KW)	Motor Current (A)	Lift Main Fuse (A)
PL	320	4	0,6	Rear	900x1000	2PT 700	1360x1360	1200	3400	8	18	25
PL	480	6	0,6	Lateral	1000x1200	2PT 800	1550x1650	1200	3400	10	22	32
PL	630	8	0,6	Lateral	1100x1400	2PT 900	1750x1700	1200	3400	12	26	32
PL	800	10	0,6	Lateral	1350x1400	2PT 900	1900x1800	1400	3400	15	32	40
PL	1000	13	0,6	Lateral	1400x1600	2PT 900	2000x2000	1400	3400	18	39	50
PL	1000	13	0,6	Lateral	1100x2100	3PT 800	1600x2500	1400	3400	18	39	50
BL	1275	17	0,6	Lateral	1200x2300	3PT 1100	1750x2800	1400	3400	18	39	50
BL	1600	21	0,6	Lateral	1400x2400	2PT 1200	2150x2850	1400	3400	22	46	63
BL	1600	21	0,6	Lateral	1400x2400	4PC 1300	2150x2850	1400	3400	22	46	63
PL	1600	21	0,6	Lateral	2100x1600	4PC 1400	2700x2100	1400	3400	22	46	63
PL	2000	26	0,4	Lateral	1500x2700	2PT 1200	2350x3150	1400	3400	22	46	63
PL	2000	26	0,4	Lateral	1450x2800	2PT 1200	2400x3150	1400	3400	22	46	63
PL	2000	26	0,4	Lateral	1500x2700	4PC 1300	2350x3150	1400	3400	22	46	63
PL	2000	26	0,4	Lateral	1450x2800	4PC 1300	2350x3250	1400	3400	22	46	63
GL	2500	33	0,4	Lateral	1800x2700	4PC 1400	2650x3150	1400	3400	29	62	80
GL	2500	33	0,4	Lateral	1700x2800	4PC 1400	2600x3250	1400	3400	29	62	80
GL	3000	40	0,4	Lateral	2900x3400	4PC 1800	3800x3800	1400	3400	29	62	80
GL	4000	53	0,3	Lateral	3500x4100	6PC 2000	4500x4500	1400	3600	29	62	80
GL	5000	66	0,3	Lateral	4000x4600	6PC 2200	5000x5000	1400	3600	29	62	80

*наведені моделі - не являються єдиноможливими - допускається поставка ліфтів згідно ваших конфігурацій шахт і кабін



PL

Пасажирські



BL

Лікарняні



GL

Вантажні



Кабіну виконано з **пластифікованих** панелей під дерево вишні з округлими вставками та Постом наказів Колона в нержавіючому виконанні.

Стеля

Підвісна з великою кількістю отворів, виконана дзеркальній нержавіючій сталі. Дзеркало на всю висоту кабіни

Підлога

Зносостійкий лінолеум. Можливо вибрати різні кольори.

Деталі

Будь-які кольори та оформлення доступне

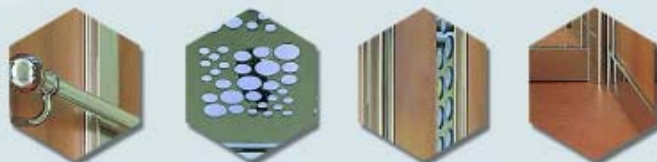

A Antonella

Виконано з **пластифікованих** панелей під дерево горіха з округлими вставками та Постом наказів Колона в нержавіючому виконанні.

Стеля

Підвісна з великою кількістю отворів, виконана дзеркальній нержавіючій сталі. Дзеркало на половину висоти кабіни

Підлога

Біле мармурове покриття. Можливо вибрати будь-які пісочні кольори.

Деталі

Будь-які кольори та оформлення доступне



F k2 Flaminia





Кабіна виконана з **пластикованих** панелей під вишневе дерево з округлими вставками, Постом наказів у формі Колони з нержавіючої сталі.

Стеля

Підвісна з великою кількістю отворів, виконана дзеркальній нержавіючій сталі.

Підлога

Зносостійкий лінолеум. Можливо вибрати різні кольори.

Деталі

Будь-які кольори та оформлення доступне



k4 Dalida

Кабіна виконана з **пластикованих** панелей під дерево горіха з округлими вставками, Постом наказів у формі Колони з нержавіючої сталі.

Стеля

Підвісна з великою кількістю отворів, виконана дзеркальній нержавіючій сталі. Дзеркало в половину стіни

Підлога

Зносостійке гумове покриття. Можливо вибрати різні кольори.

Деталі

Будь-які кольори та оформлення доступне



k3 Anna



Виконано з **гласифікованих** панелей під дерево горіха з округлими вставками та Постом наказів Колона в нержавіючому виконанні.

Стеля

Підвісна з великою кількістю отворів, виконана дзеркальній нержавіючій сталі. Дзеркало на всю висоту кабіни

Підлога

Сірий лінолеум. Можливо вибрати різні кольори.

Деталі

Будь-які кольори та оформлення доступне



F

k5 Francesca

Кабіну виконано **білими пластиковими** з оздобленням дзеркальною нержавіючою сталю та прямим ставками.

Стеля

Підвісна з великою кількістю отворів, виконана дзеркальній нержавіючій сталі. Дзеркало на чверть висоти кабіни

Підлога

Білий мармур.

Деталі

Будь-які кольори та оформлення доступне



S

k6 Sonia

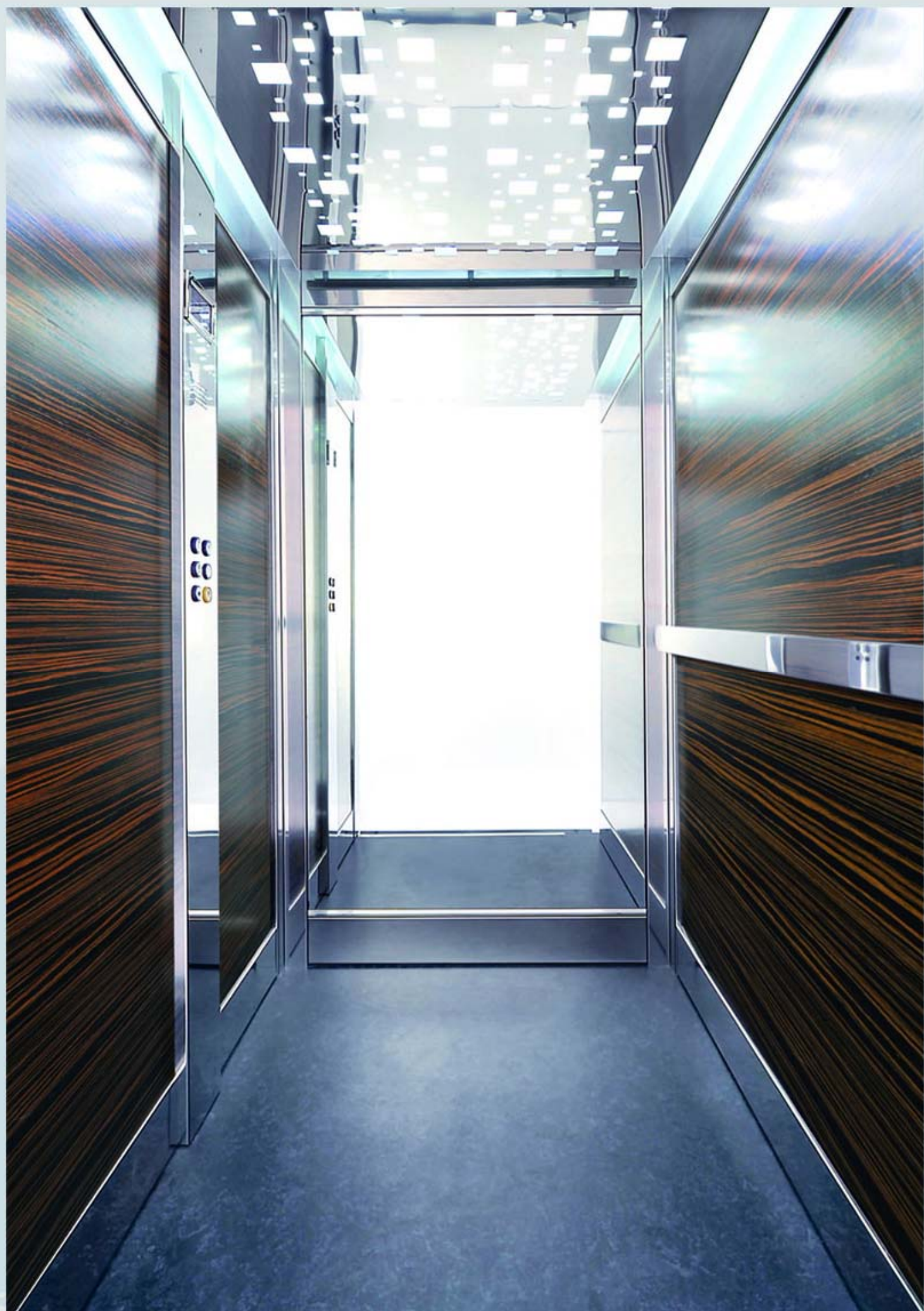



Виконано з **пластифікованих** панелей під дерево дуба з округлими вставками та Постом наказів Колона в нержавіючому виконанні.

Стеля

Центральна секція з великою кількістю отворів, виконана дзеркальній нержавіючій сталі. Дзеркало на всю висоту кабіни

Підлога

Сірий лінолеум. Можливо вибрати різні кольори.

Деталі

Будь-які кольори та оформлення доступне



k7 Carmela

Виконано з **пластифікованих** панелей або порошкового покриття з округлими вставками та Постом наказів Колона в нержавіючому виконанні.

Стеля

Білого кольору з "точечним" освітленням. Дзеркало на половину висоти кабіни

Підлога

Зносостійкий лінолеум. Можливо вибрати різні кольори.

Деталі

Будь-які кольори та оформлення доступне



k8 Diana



Кабіна виконана з горизонтальних панелей в сатиновій **нержавіючій** сталі з округлими вставками та Постом наказів Колона в нержавіючому виконанні

Стеля

Підвісна, односекційна, виконана в дзеркальній нержавіючій сталі. Дзеркало на всю висоту кабіни

Підлога

Зносостійке гумове покриття. Можливо вибрати різні варіанти оформлення.

Деталі

Будь-які кольори та оформлення доступне

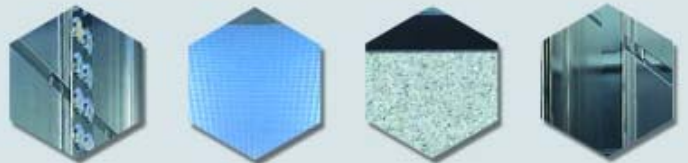

Кабіна виконана **нержавіючою** сталю з прямими кутами та Постом наказів Колона в нержавіючому виконанні

Стеля

Підвісна, виконана в дзеркальній нержавіючій сталі. Дзеркало на всю висоту кабіни

Підлога

Зносостійкий лінолеум. Можливо вибрати різні кольори.

Деталі

Будь-які кольори та оформлення доступне







Виконано в **нержавіючій** сталі з округлими вставками та Постом наказів Колона в нержавіючому виконанні

Стеля

Виконана в дзеркальній нержавіючій сталі з "точечним" освітленням. Дзеркало на половину висоти кабіни

Підлога

Зносостійкий лінолеум. Можливо вибрати різні кольори та варіанти оздоблення.

Деталі

Будь-які кольори та оформлення доступне



S



K11 Sofia

Виконано в **нержавіючій** сталі зі вставками та Постом наказів Колона з дзеркальної нержавіючої сталі.

Стеля

Виконана в дзеркальній нержавіючій сталі з "точечним" освітленням. Дзеркало на половину висоти кабіни

Підлога

Зносостійкий лінолеум. Можливо вибрати різні кольори та варіанти оздоблення.

Деталі

Будь-які кольори та оформлення доступне



K12 Ursula



k13 Vittoria

Виконано зі вставками шкіри та дзеркальної нержавіючої сталі. Заокруглені форми в поєднанні з горизонтальним постом наказів, декорованим штучною шкірою

Стеля

Декоративна з підсвіткою led. Дзеркало на половину висоти кабіни

Підлога

Мармурова плита.

Деталі

Будь-які кольори та оформлення доступне

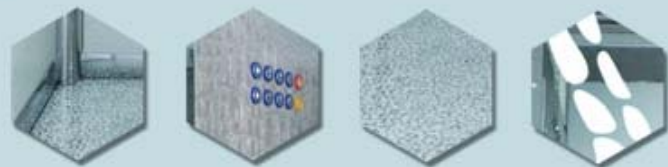

Виконано в нержавіючій сталі зі вставками фарбованих панелей. Пост наказів - Колона в нержавіючому виконанні

Стеля

Підвісна з дзеркальної нержавіючої сталі. Дзеркало на висоту кабіни

Підлога

Натуральний грант. Можливо вибрати різні кольори та варіанти оздоблення.

Деталі

Будь-які кольори та оформлення доступне



k14 Erica





Кабіна виконана в **нержавіючій сталі** під золото і деревені. З заокругленими вставками на Постом наказів в формі Колони

Стеля

Підвісна, виконана з нержавіючої сталі "під золото". Дзеркало на половину висоти кабіни

Підлога

Натуральний граніт. доступний у будь якому виконанні.

Деталі

Будь-які кольори та оформлення доступне



G



k15 **Giovanna**

Кабіна виконана в **нержавіючій сталі** та паней скла 8 мм. З заокругленими вставками на Постом наказів в формі Колони

Стеля

Підвісна, виконана з нержавіючої сталі. Дзеркало на половину висоти кабіни

Підлога

Натуральний граніт. доступний у будь якому виконанні.

Деталі

Будь-які кольори та оформлення доступне



k16 **Laura**



k17 Rossella

Кабіна сформована з Посту наказів в **нержавіючій сталі** та панорамних скляних стін в рамах з нержавіючої сталі

Стеля

Підвісна, виконана з нержавіючої сталі.

Підлога

Паркетне покриття, доступне у будь-якому виконанні.

Деталі

Будь-які кольори та оформлення доступне

Повністю скляна з рамою із **нержавіючої сталі**.
Доступна як в округлій так і в нестандартних формах.
Пост Наказів - Колона із дзеркальної нержавіючої сталі.

Стеля

Виконана з нержавіючої сталі з "точечним" освітленням.

Підлога

Зносостійке покриття, доступне у будь-якому виконанні.

Деталі

Будь-які кольори та оформлення доступне



k18 Azzurra



S

k19 Simona



G

k20 Gloria



Ми реалізуємо
будь-яку
Вашу ідею



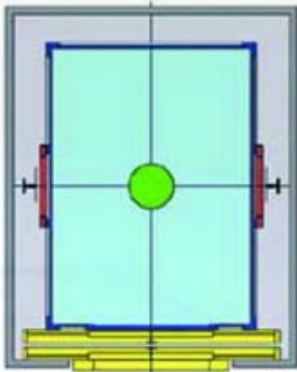

Cabin 1

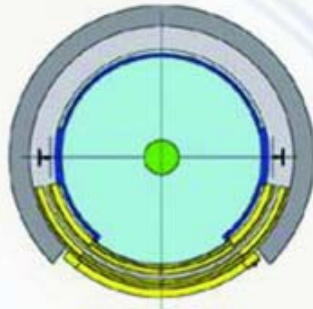

Cabin 2

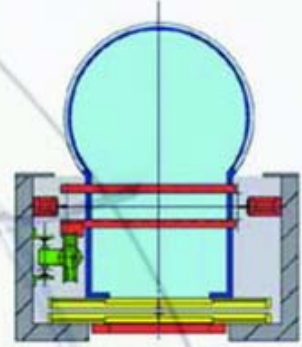

Cabin 7

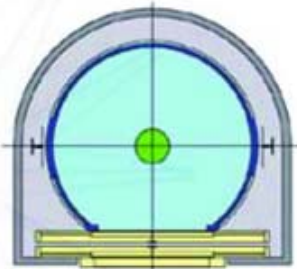

Cabin 3

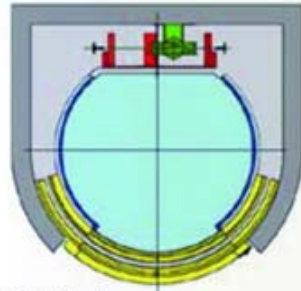

Cabin 4

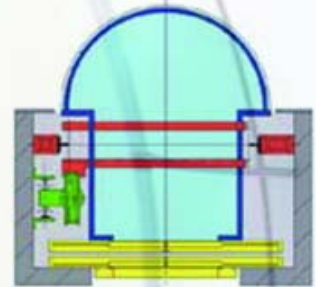

Cabin 8

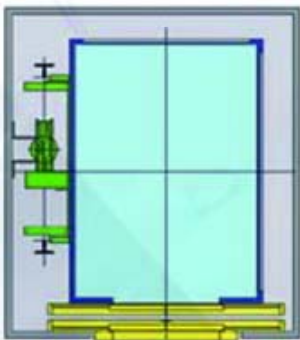

Cabin 5

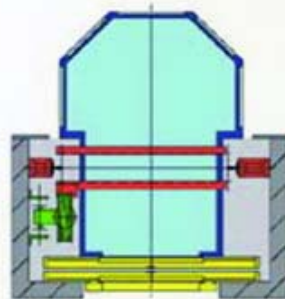

Cabin 6

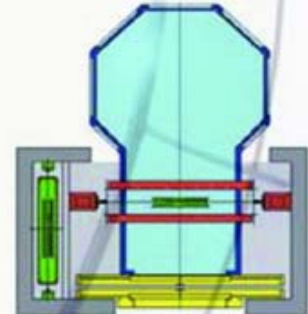

Cabin 9

Шахти

Двері



P1 Автоматичні

З нержавіючої сталі, з порошковим покриттям чи будь-яким іншим оздобленням - завжди від найкращих італійських виробників.

Всі форми доступні.

Центрального чи телескопічного відкриття: 2 чи більше панелей.

Багато розмірів: від 500 до 2400 мм.

P2 Автоматичні (панорамні)

Повністю скляні чи в обрамлені рамою з нержавіючої сталі.

Будь-які форми.

Центрального чи телескопічного відкриття: 2 чи більше панелей.

Багато розмірів: від 500 до 2400 мм.

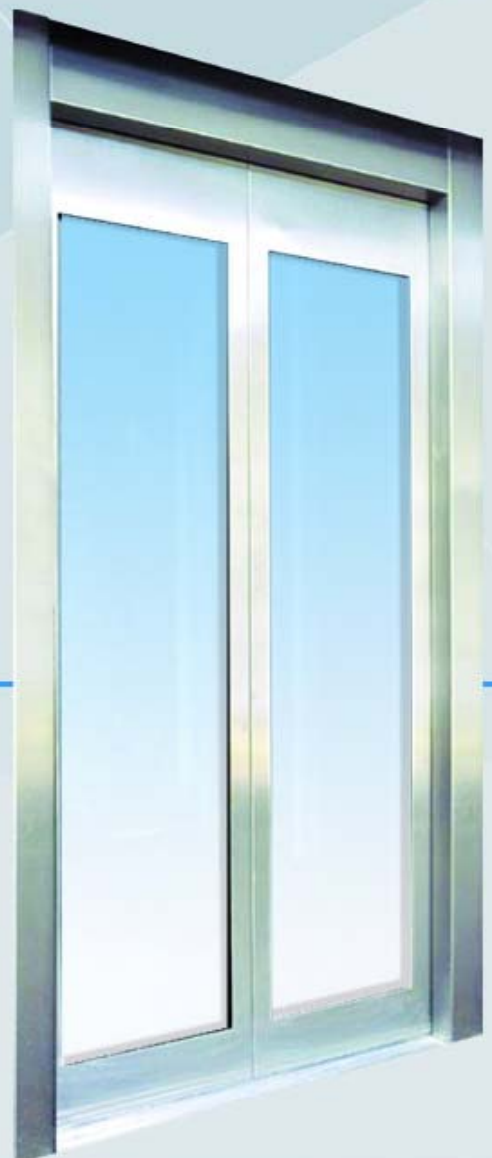

Р3 Автоматичні

З нержавіючої сталі, з порошковим покриттям чи будь яким іншим оздобленням - завжди від найкращих італійських виробників.

Всі форми доступні.

Багато розмірів: від 500 до 2400 мм.



Р4 Ручного відчинення

Продукт найвищої якості від кращих Італійських виробників.

Велика кількість розмірів:

- 500 до 1000 мм (одна панель)
- >1000 мм (2 чи більше панелей)

Будь який розмір та форма доступні в Порошковій покрасці, нержавіючій сталі, тощо.

Двері

| Стандартні



| Нержавіюча сталь



з різними варіантами типів нержавіючої сталі

| Скляні

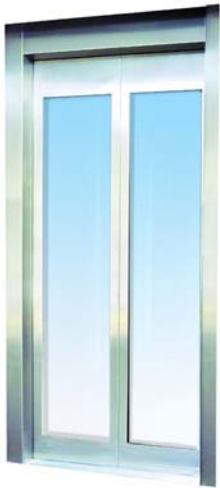

Механізм відчинення наших дверей розроблений для багаторічного функціонування, а привід дверей кабіни оснащений частотним регулюванням, яке забезпечує його комфортну та безшумну роботу.

Стандарти та нормативи

- EI60 та EI30.
- Стандартний рівень вогнестійкості.
- Високостійкі стандарти EN81.58: EI20, EI120, EI60, EW60.
- Двері з захистом IP54.
- Двері з захистом IP67 Ex-D відповідно до 94/4/EC.
- Вандалостійкі двері (згідно EN 81.71).
- Покриття дверей, яке також відповідає стандартам антивандальної стійкості.

| Спец.виконання



Оздоблення

Порошкове покриття



A4



V1



A19SMA



R8SME



B1



B5V



F2SM



F12PPS

Пластифікований метал

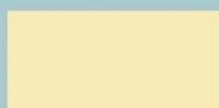

813



418



853

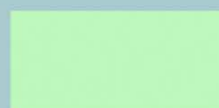

443



2569



1834



1835

Нержавіюча сталь



Mirror 128



Satin 127



132 Leather



145 Linen



150 Blue
Chequered



131 Chequered

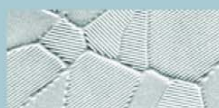

Austenit

Акcesуари



Покриття підлоги

Лінолеум



C6



C2



R2



R3

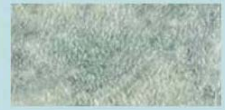

R6



Alluminium



Studded rubber



Граніт/мармур



CR 407



CR 422



CR 424



CR 468

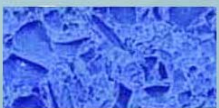

CR 439

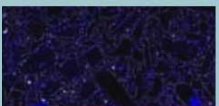

CR 455

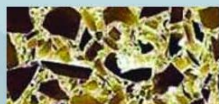

CR 2422



CR 2402



CR 2400



CR 503

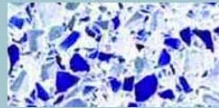

CR 2414



CR 692



CR 694

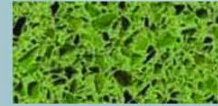

CR 2432



CR 2434



CR 440

Стелі

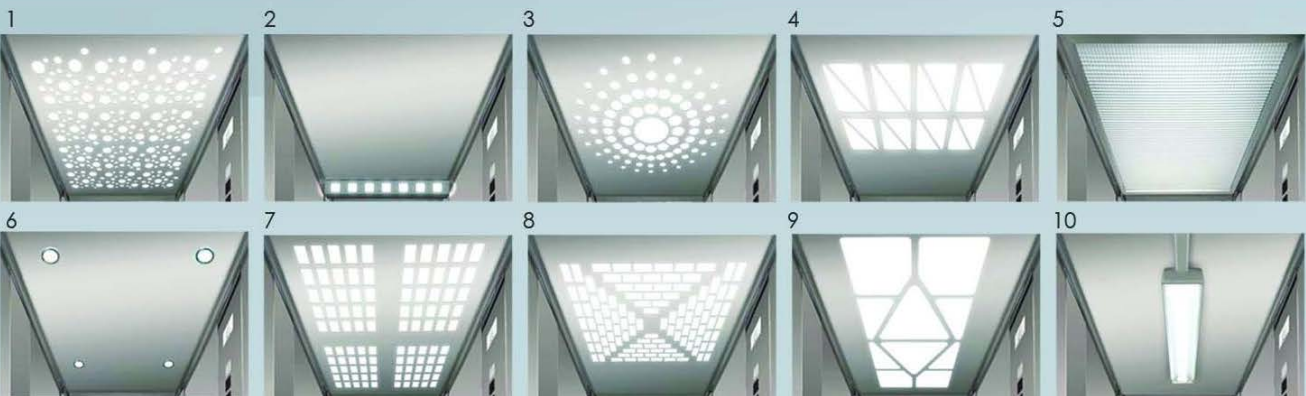

Пости наказів та панелі викликів

Кнопки



Дисплеї

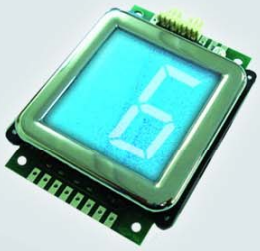

Lcd

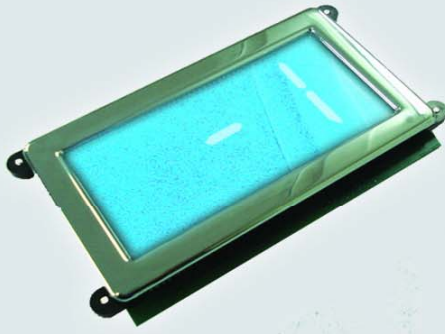

Tft

Панелі управління

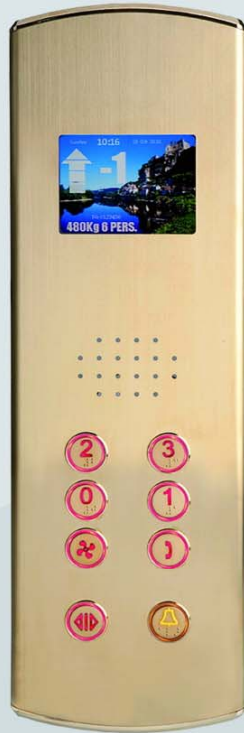

Доступні бренди під замовлення:





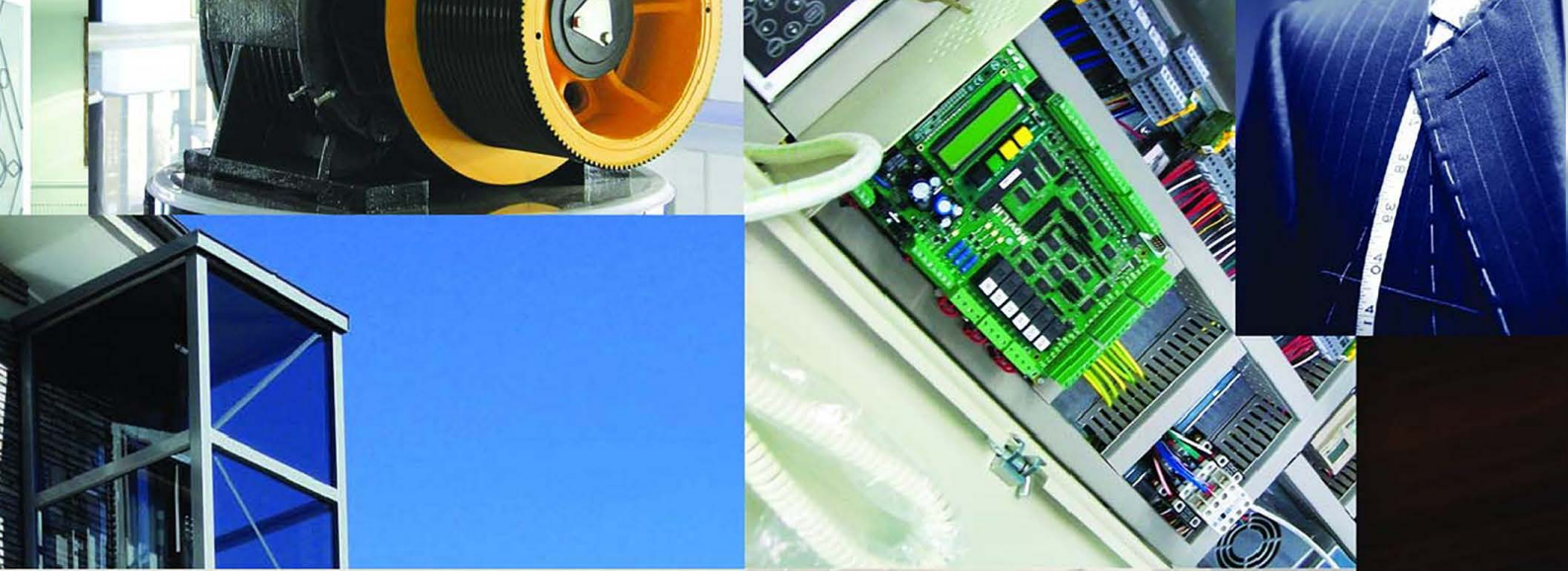

1. ВІДОМОСТІ ПРО ЗАМОВНИКА

- 1.1 Контактна особа:
- 1.2 Контактний телефон:

2. ЗАГАЛЬНІ ВІДОМОСТІ ПРО ЛІФТ

- 2.1 Призначення ліфту
 Пасажирський Вантажний Вантажопасажирський
 Котеджний Автомобільний
- 2.2 Вантажопідйомність, кг
- 2.3 Швидкість риху ліфту, м/сек
- 2.4 Кількість зупинок, шт*
- 2.5 Кількість дверей шахти, шт*

3. ХАРАКТЕРИСТИКИ КАБІНИ

- 3.1 Тип кабін
 Не прохідна Прохідна 90° Прохідна 180°
- 3.2 Внутрішній розмір кабін, мм (ШxГxВ)
- 3.3 Дверний провіт, мм (ШxВ)
- 3.4 Тип відчинення дверей
 Центральне Телескопічне
- 3.5 Відділка стін купе
 Порошкове фарбування Нержавіюча сталь Інше:

4. ХАРАКТЕРИСТИКИ ШАХТИ

- 4.1 Висота підйому, мм*
- 4.2 Глибина приямка, мм*
- 4.3 Висота верхнього поверху, мм*
- 4.4 Розміри шахти в плані, мм (ШxГ)*
- 4.5 Вимоги до вогнестійкості дверей
 EI-0 EI-30 / EI-60 (без ЛТПП) EI-60 ЛТПП

5. ХАРАКТЕРИСТИКИ МАШИННОГО ПРИМІЩЕННЯ

- 5.1 Положення МП відносно шахти:*
 Без МП МП над шахтой
 МП під шахтой МП біля шахти

6. ОСОБЛИВІ ПОБАЖАННЯ ЧИ ЗАУВАЖЕННЯ

Загальний вигляд шахти



Замовник _____ (підпис)

_____ (дата)

www.kryvbas.com.ua
 75000 Кіровоградська область, м. Кіровоград, вул. Героїв Майдану, 10

